

たよレール high

横からの荷重に強い突っ張り式。連続手すりシステムにも！

- 天井高2100~2800mmまで対応。  
(1600ショートタイプは1600~2300mm、1800ショートタイプは1800~2500mmまで対応)
- 縦手すりはφ35の樹脂被膜で握りやすいダブルディンプル付。
- フローリング・クッションフロアに対応。
- R型は部屋の隅や壁際への設置専用。

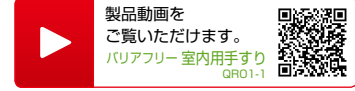

天井用  
ベースプレート用  
キャップ付

ワンタッチ  
ロック  
でかんたん設置

手すりは  
φ35の樹脂被膜で  
ダブルディンプル付

お年寄りに  
やさしい  
たよレール  
ゲイター付  
(樹脂カバー)

円形で  
スッキリとした  
足元

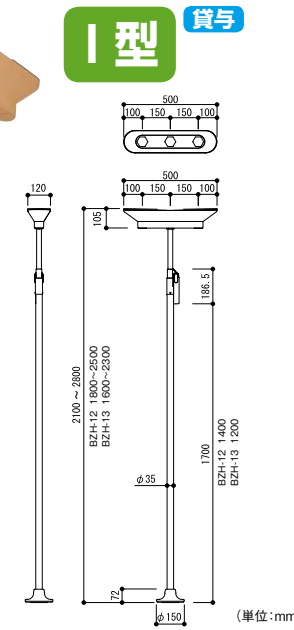

**マツ穴**  
たよレールhigh I型  
**040-3810** BZH-10  
1台 **46,000円** (税抜き)  
TAIS 01265-000099

**マツ穴**  
たよレールhigh I型 1800ショートタイプ  
**040-4053** BZH-12  
1台 **46,000円** (税抜き)  
TAIS 01265-000129

**マツ穴**  
たよレールhigh I型 1600ショートタイプ  
**040-4054** BZH-13  
1台 **46,000円** (税抜き)  
TAIS 01265-000130

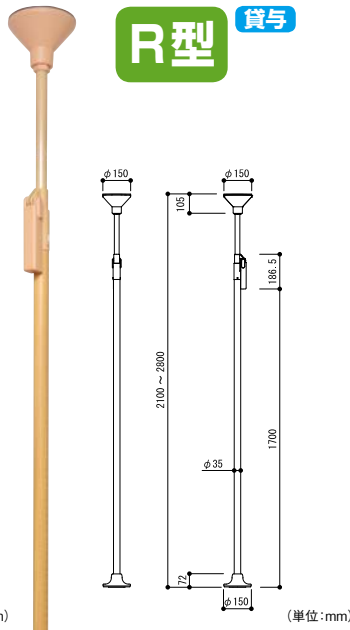

**マツ穴**  
たよレールhigh R型  
**040-3820** BZH-11  
1台 **46,000円** (税抜き)  
TAIS 01265-000100

※R型は、部屋の隅や壁際専用です。他の場所にはI型をご使用ください。

**わたレール P.269~**  
I型・R型と組みあわせて連続手すりに！

わたレールNH      わたレールEH

BZH-10、11、12、13 共通仕様

- 梱包…1梱包
- 重量…BZH-10/約6.8kg、BZH-11/約6.2kg、BZH-12/約6.1kg、BZH-13/約5.5kg
- 天井突張り力…約60kgf

- 材質:突っ張り支柱部/(上部)スチールパイプ・塗装 (下部)スチールパイプ・半硬質樹脂被膜、天井用ベースプレート・ベースプレート/樹脂、(裏面)スポンジ、樹脂カバー/樹脂
- 色 :突っ張り支柱部/(上部)キャメルイエロー、(下部)木目Mブラウン、天井用ベースプレート/キャメル、ベースプレート/キャメルイエロー
- 性能:抗菌仕様(突っ張り支柱部)※下部のみ

たよレール/たよレールhigh用サポート手すり たよレールアップ

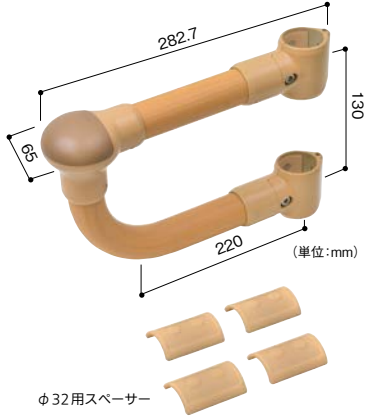
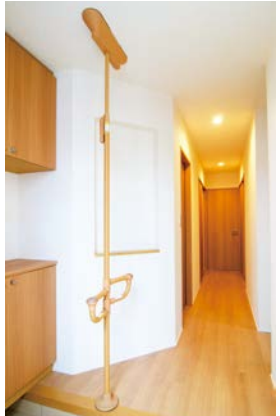

- 立ち上がりや段差の昇降に。
- ベッドやイスからの立ち上がりや、上がりかまちの昇り降りのサポートなどに最適。
- 手すりはφ32。
- 先端は幅65mmでしっかり握って立ち上がり動作などが行えます。

**動画**

**対応たよレール**  
BZ-N01~N07  
※ただし、たよレールアームNを取付けてベッドに密着した状態で使用すること。  
BZH-10・12・13

**マツ穴**  
たよレールアップ  
**040-3680** BZO-12  
1台 **14,700円** (税抜き)

●材質:ジョイント(連結部)/樹脂、手すり/(被膜)半硬質樹脂(芯材)アルミパイプ ●色:木目Mブラウン ●性能:抗菌仕様(手すり部) ●付属品:φ32用スペーサー4個  
※六角棒スパナ(呼び5mm)が別途必要です。  
TAIS 01265-000175

最新情報は  
こちらから



- バリアフリー
- 手すり
  - 屋外用手すり
  - 室内用手すり
  - トイレ用手すり
  - 浴室用手すり











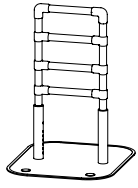





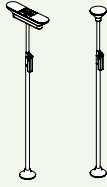





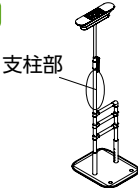

















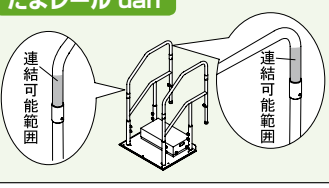





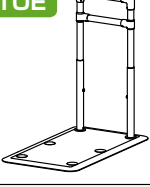

据置式手すり

- 手すり以外の商品
- 感染症対策
- 玄関
- 階段・廊下
- トイレ
- 浴室・洗面所
- 寝室・居間
- 屋外

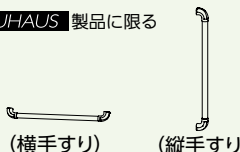
バリアフリー

- 金物
- 接着・テープ・清掃・補修
- 水まわり
- 防犯
- 耐震・防災
- 収納・内装
- ベッド用品
- 建築資材
- 道具・工具
- お役立ちコーナー
- 豆知識
- ご利用方法

わたレール連結対応表

わたレールを取付けられる手すり	わたレールN	わたレールNH	わたレールSH	わたレールEH	わたレールEK
<b>たよレール</b> 	 使用可	 別売のわたレールNジョイントに取替えて使用してください。	 使用不可	 別売のわたレールNジョイントに取替えて使用してください。	 付属のφ35・34・32兼用スペーサーを使用して取付けてください。
<b>たよレール high I型/R型</b> 	 使用不可	 付属のφ35・34兼用スペーサーを使用して取付けてください。	 付属のφ35・34兼用スペーサーを使用して取付けてください。	 付属のφ35・34兼用スペーサーを使用して取付けてください。	 付属のφ35・34・32兼用スペーサーを使用して取付けてください。
<b>たよレール high 支柱部 (I型/R型除く)</b> 支柱部 	 使用可	 別売のφ32用スペーサーを使用して取付けてください。	 別売のφ32用スペーサーを使用して取付けてください。	 別売のφ32用スペーサーを使用して取付けてください。	 付属のφ35・34・32兼用スペーサーを使用して取付けてください。
<b>たよレール high 手すり部 (I型/R型除く)</b> 手すり部 	 使用可	 別売のわたレールNジョイントに取替えて使用してください。	 別売のわたレールNジョイントに取替えて使用してください。	 別売のわたレールNジョイントに取替えて使用してください。	 付属のφ35・34・32兼用スペーサーを使用して取付けてください。
<b>たよレール high 屋外用 BZH-101-A</b> 	 使用可	 別売のφ32用スペーサーを使用して取付けてください。	 別売のφ32用スペーサーを使用して取付けてください。	 別売のφ32用スペーサーを使用して取付けてください。	 付属のφ35・34・32兼用スペーサーを使用して取付けてください。
<b>たよレール dan</b> 	 使用不可	 付属のφ35・34兼用スペーサーを使用して取付けてください。	 使用不可	 付属のφ35・34兼用スペーサーを使用して取付けてください。	 付属のφ35・34・32兼用スペーサーを使用して取付けてください。
<b>たよレール SOTOE</b> 	 使用不可	 使用不可	 使用不可	 使用不可	 付属のφ35・34・32兼用スペーサーを使用して取付けてください。
<b>既設のφ35・34・32手すり</b> ※BAUHAUS製品に限る 	 別売のわたレールNH・SH(受側)・EH用ジョイントに取替えて使用してください。	 付属のφ35・34兼用スペーサー及び別売のφ32用スペーサーを使用して取付けてください。	(縦手すり)  付属のφ35・34兼用スペーサー及び別売のφ32用スペーサーを使用して取付けてください。 (横手すり)  使用不可	 付属のφ35・34兼用スペーサー及び別売のφ32用スペーサーを使用して取付けてください。	 付属のφ35・34・32兼用スペーサーを使用して取付けてください。

⚠ 使用上のご注意

- たよレールシリーズは他社製品と組み合わせたり、連結したりしないでください。●定期点検(モニタリング時)を行い、ガタツキ、ねじの緩み、締め忘れ、破損、その他異常がないか確認してください。
- たよレールシリーズをご利用になる前に付属されている「取扱説明書」を必ずお読みになり、記載されている内容をお守りください。

マツ穴 わたレール関連商品

品名	商品コード	品番	価格
φ32スペーサー	040-3975	BZW-WM5	1個 700円(税抜き)
わたレールNジョイント	040-3976	BZW-WM6	1個 6,500円(税抜き)
わたレールNH・SH(受側)・EH用ジョイント	040-3993	BZW-WM18	1個 5,600円(税抜き)

BZW-WM5

BZW-WM6

BZW-WM18



最新情報は  
こちらから



バリアフリー

手すり

屋外用手すり

室内用手すり

トイレ用手すり

浴室用手すり

据置式手すり

手すり以外の商品

感染症対策

玄関

階段・廊下

トイレ

浴室・洗面所

寝室・居間

屋外

バリアフリー

金物

接着・テープ・清掃・補修

水まわり

防犯

耐震・防災

収納・内装

ペット用品

建築資材

道具・工具

お役立ちコーナー

豆知識

ご利用方法